

Varenummer: 3213355
 Beskrivelse: Ortlinghaus højelastisk kobling str 55

Mål

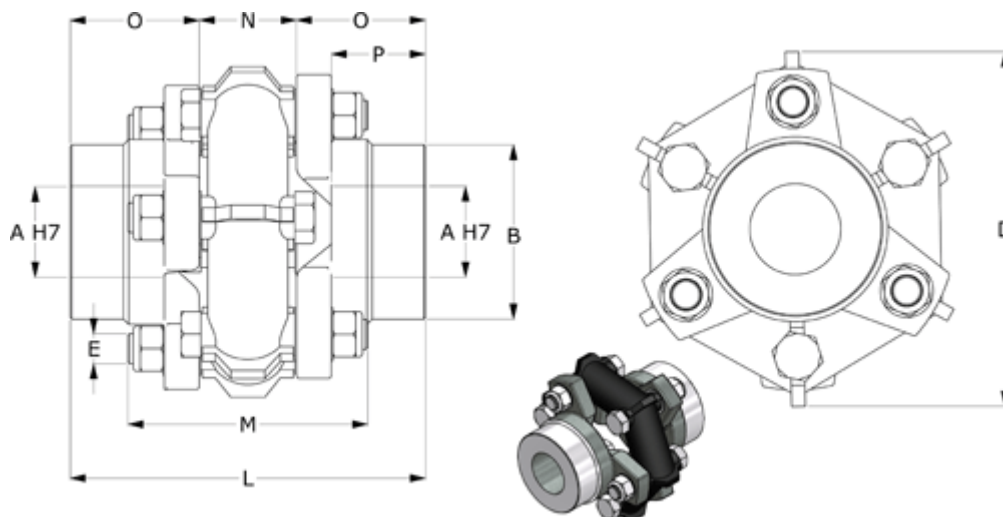

Aksialforskydning mm = +/-4
 A max H7 = 80
 B = 125
 Bøjningvinkel = +/-2,8
 C = 186
 D = 254
 E = M20
 Inertimoment kgm2 = 0.05125

L = 260
 M = 172
 Maks. tilladt kortvarig belastning Nm = 2000
 N = 68
 Normaldrift NM = 800
 O = 96
 P = 82
 Radialforskydning = +/-1

Tilspændingsmoment M
 Vægt